

Università di Roma Tor Vergata  
Corso di Laurea triennale in Informatica  
**Sistemi operativi e reti**

A.A. 2021-2022

Pietro Frasca

## Lezione 22

Martedì 11-01-2022

# Organizzazione fisica del file system

- Il file system di unix può essere allocato su vari dischi.
- Un disco prima del suo uso deve essere **formattato** in blocchi di dimensione fissa.
- Il disco viene suddiviso in 4 aree: **bootblock**, **superblock**, **i-list**, **datablock**.

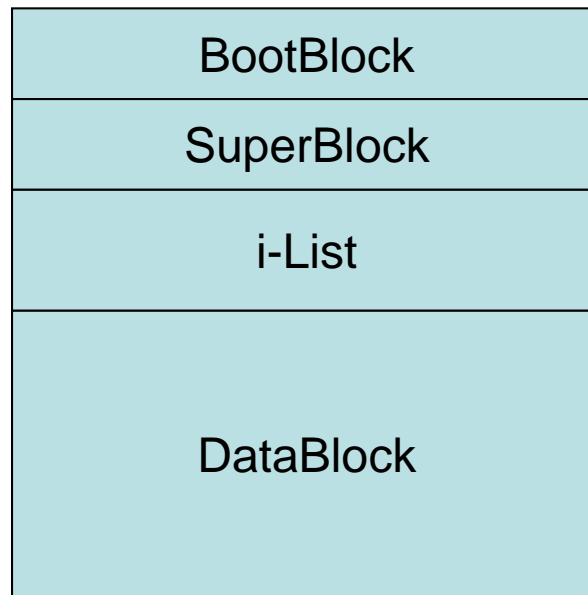

- L'area di **bootblock** contiene il programma di avvio (boot) del sistema.
- La **i-list** contiene la tabella di tutti i **descrittori (i-node)** dei file, directory e dispositivi contenuti nel file system. Ogni i-node è individuato mediante l'indice (i-number) della tabella (vettore).
- L'area **datablock** contiene effettivamente i file. I blocchi liberi di questa area sono organizzati in una lista collegata, il cui indirizzo è memorizzato nel superblock.
- L'area **superblock** descrive come è allocato il filesystem; contiene gli indirizzi delle 4 aree, il puntatore alla lista dei blocchi liberi e il puntatore alla lista degli **i-node** liberi.

0	i-node
1	i-node
2	i-node
3	i-node

- L'**i-node** è il descrittore del file (FCB) e contiene le proprietà associate al file stesso. Tra le proprietà più importanti:
  - **Nome, Dimensione, Data**
  - **Tipo di file** (ordinario, directory, speciale..)
  - **Protezione** (i bit di protezione che ne indicano i diritti di accesso. Sono 12 bit: 9 per indicare la protezione e gli altri tre sono relativi a SUID, SGID e Sticky)
  - **Numero di link:** numero di nomi del file (numero di link hardware)
  - **Proprietario, Gruppo**
  - **Vettore di indirizzamento:** è costituito da un insieme di indirizzi (ad esempio 13 puntatori) che consente l'indirizzamento dei blocchi sui quali è allocato il file.
- Le prime 8 proprietà sopra elencate dei file (contenuti nella directory corrente) sono visibili con il comando **ls -l**.

- Il metodo di allocazione è ad indice, a più livelli di indirizzamento.
- **Directory.** La directory è rappresentata da un file, il cui contenuto ne descrive la struttura logica. Ogni record logico della directory contiene la coppia **<nome relativo, i-number>** che identifica un file o una directory contenuti nella directory considerata.

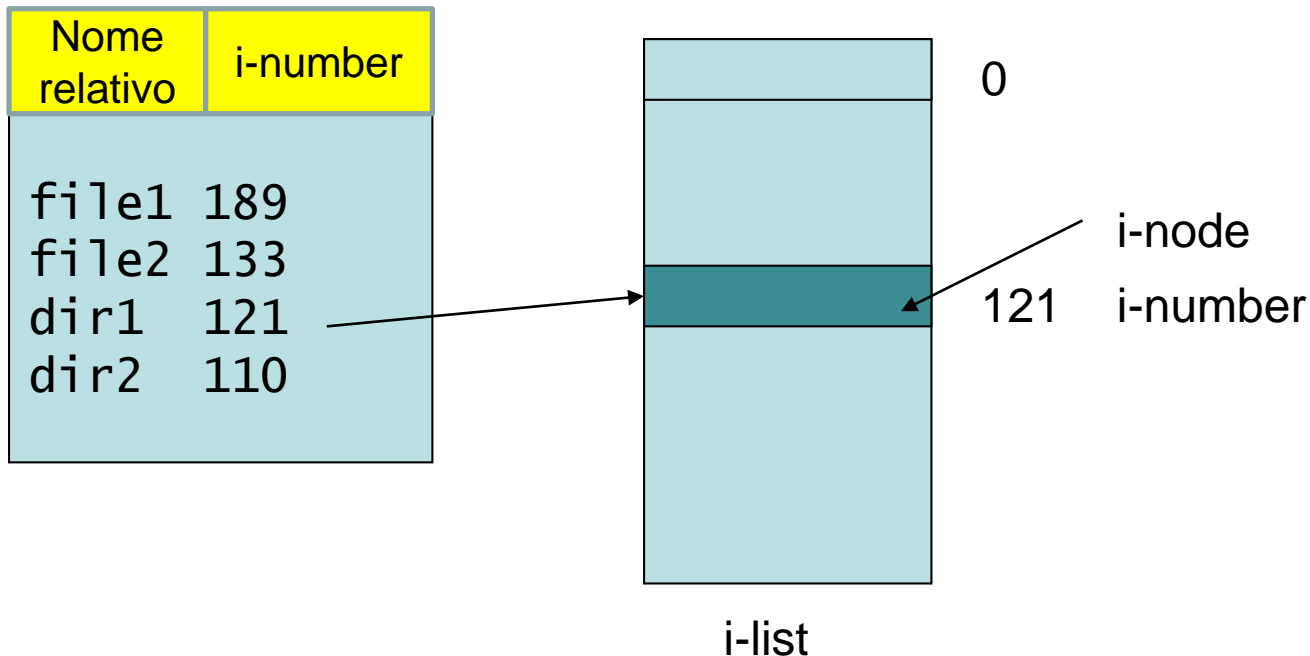

# Strutture dati del kernel per l'accesso ai file

- In Unix un file è organizzato come una sequenza di byte.
- E' possibile accedere al file nelle modalità: lettura, scrittura e scrittura in aggiunta (*append*).
- Prima di accedere ad un file è necessario eseguire l'**operazione di apertura (*open*)**, mediante la quale sono aggiornate le strutture dati relative al file gestite dal kernel.
- Per l'accesso e la gestione dei file, il kernel mantiene alcune strutture dati specifiche.
- A ogni processo è associata una **tabella dei file aperti del processo (TFAP)** di dimensione limitata (tipicamente 20 elementi), nella quale ogni riga della tabella rappresenta un file aperto dal processo.

- L'indice di riga della **TFAP** è detto **file descriptor**.
- Le prime tre righe della **TFAP** sono inizializzate automaticamente per rappresentare **standard input (file descriptor 0)**, **standard output (file descriptor 1)** e **standard error (file descriptor 2)**.
- La **TFAP** è una struttura dati accessibile soltanto dal kernel e fa parte della **User Structure** del processo.



Tabella dei file aperti del processo (TFAP)

- A livello globale il kernel mantiene la **Tabella dei File Aperti di Sistema (TFAS)** che contiene una riga per ogni operazione di apertura di file. Pertanto, se due processi aprono lo stesso file, nella **TFAS** saranno aggiunte due righe distinte.
- Ogni elemento della **TFAP** contiene un riferimento all'elemento corrispondente nella **TFAS**.
- Tra le informazioni contenute nell'elemento della **TFAS**, c'è l'**I/O pointer**, che indica il prossimo byte da leggere e/o scrivere nel file aperto. Inoltre, è presente un **riferimento all'inode** (descrittore) del file aperto che il sistema carica e mantiene in memoria RAM sino a quando il file viene chiuso.



TFAS

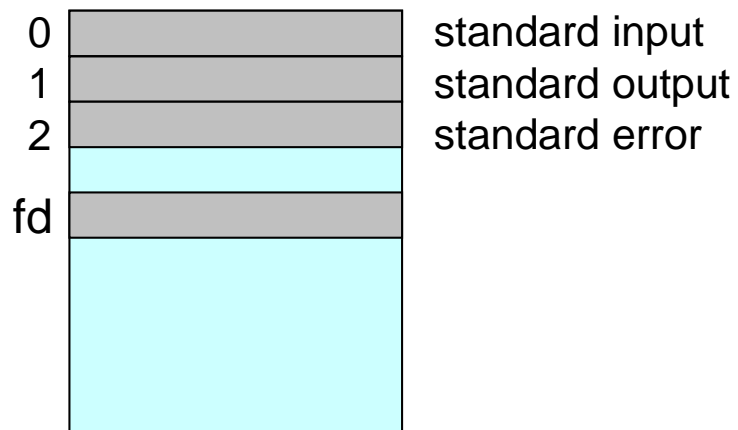
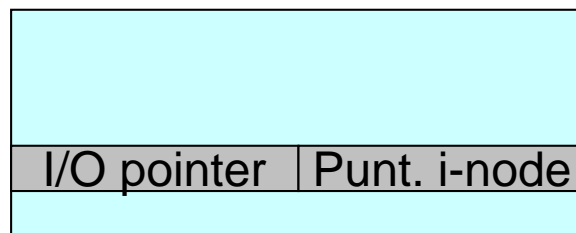

- Gli **i-node** dei file aperti sono inseriti all'interno di un'altra tabella globale: la ***Tabella dei File Attivi (TFA)***.
- La figura seguente mostra come le tre tabelle sono tra loro in relazione. Si può vedere come, a partire dal file descriptor **fd**, si possa ricavare l'indirizzo del prossimo byte da leggere/scrivere sul file utilizzando i dati contenuti nelle tre strutture dati.

## User structure (PCB)

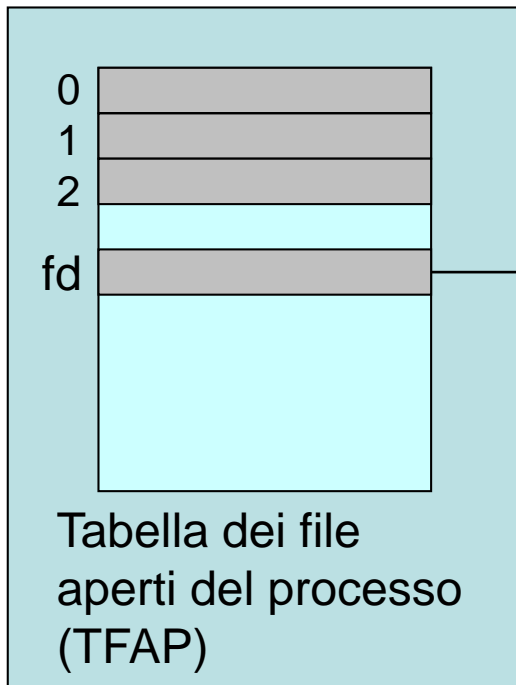

## Struttura dati globali

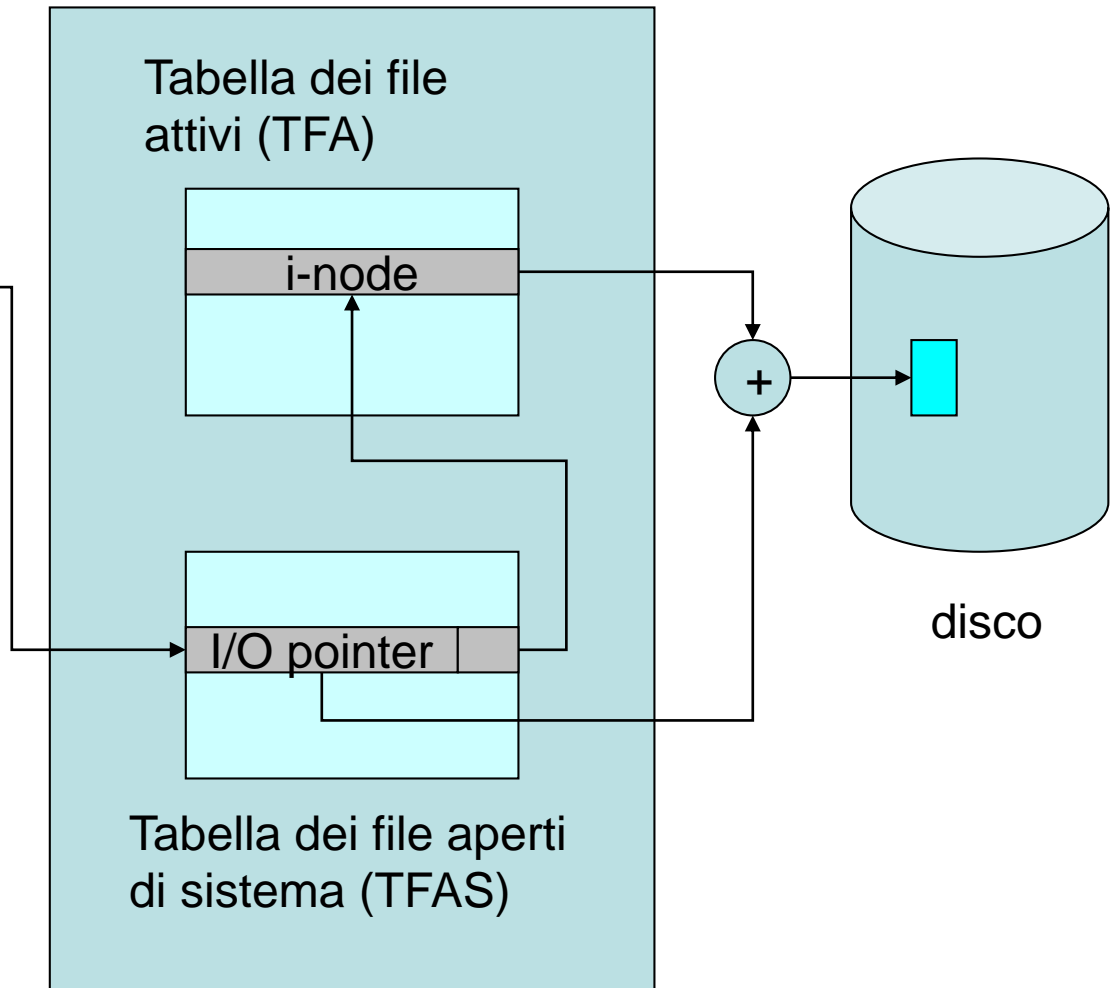

## Strutture dati del kernel per l'accesso ai file

- Come già visto, infatti, l'i-node (memorizzato nella *TFA*) contiene il vettore di indirizzi che descrive l'allocazione del file sul disco; conoscendo inoltre il valore dell'I/O pointer, si può quindi calcolare l'indirizzo fisico <blocco, offset> del prossimo byte da leggere/scrivere sul disco.
- L'operazione di apertura di un file da parte di un processo *P* determina sulle strutture dati del kernel i seguenti effetti:
  - viene inserita una nuova riga (individuata da un file descriptor) nella prima posizione libera della *TFAP* relativa a *P*;
  - viene inserita una nuova riga nella tabella dei file aperti di sistema;
  - se il file non è già in uso, l'i-node del file aperto viene copiato dalla i-list (in memoria secondaria) alla *TFA*.

- Considerando il comportamento della **fork()**, è da notare che, poiché ogni nuovo processo eredita dal padre una copia della **User Structure**, esso eredita quindi anche la tabella dei file aperti dal processo padre: pertanto se il padre ha aperto un file prima della chiamata **fork()**, il figlio ne eredita la riga corrispondente nella *TFAP*, e pertanto condivide lo stesso elemento della *TFAS* con il padre. Questa situazione, illustrata in figura, è l'unico caso in cui due processi che accedono allo stesso file, ne condividono anche l'I/O pointer.

## User structure del padre

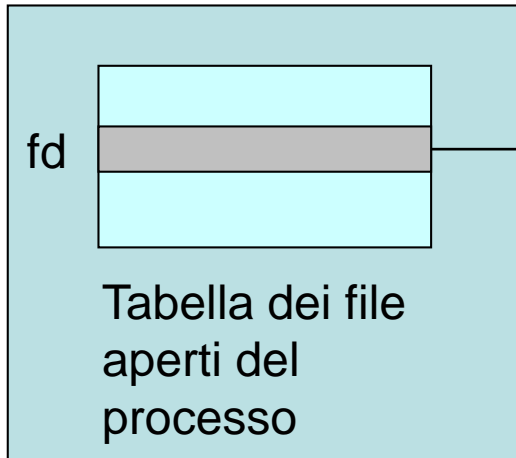

fork

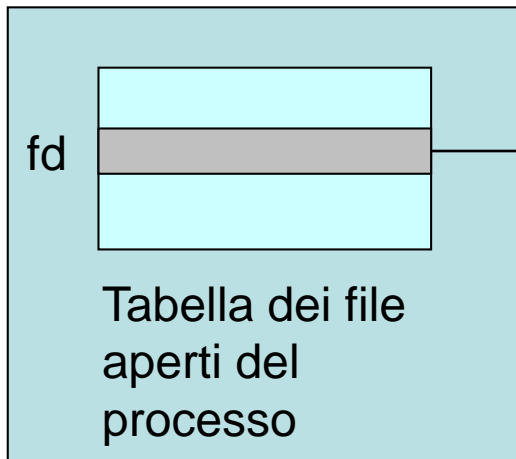

## User structure del figlio

## Struttura dati globali

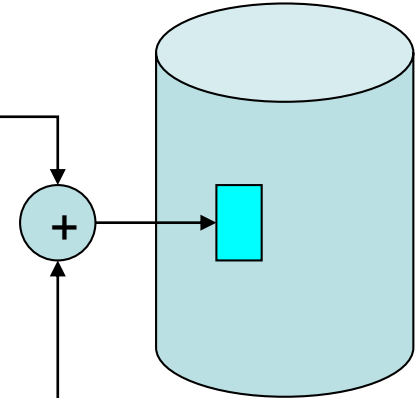
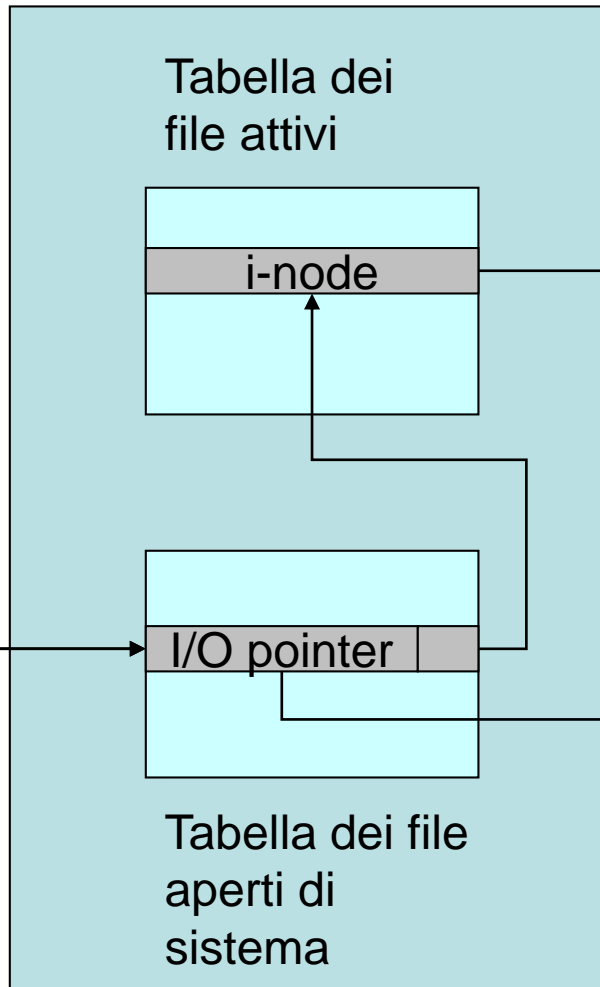

# System call per i file

- La SC **open** consente di creare un file o aprirlo, se già esiste. Le librerie da includere e la sintassi della funzione sono:

```
#include <sys/stat.h>
```

```
#include <fcntl.h>
```

```
int open (char *nomefile, int modo, [int protezione])
```

- **Nomefile** indica il nome del file
- **Modo** specifica la modalità di accesso (costanti definite in fcntl.h):
  - **O\_RDONLY** (lettura)
  - **O\_WRONLY** (scrittura)
  - **O\_CREAT** (creazione)
  - **O\_APPEND** (scrittura in aggiunta)
- **Protezione** specifica la protezione del file. Il parametro può essere espresso in formato ottale: quattro cifre ottali da 0 a 7 che indicano rispettivamente: (1) i valori per i bit SUID SGID Sticky; (2) permessi utente 3) permessi del gruppo e (4) permessi per tutti gli altri utenti.

- La `open` ritorna un intero che rappresenta il descrittore del file associato al file aperto. Nel caso di errore ritorna il valore `-1`. Ad esempio:

```
fd = open("prova", O_CREAT | O_WRITE, 0755)
```

apre il file **prova** in scrittura (se non esiste il file viene creato per via della presenza di `O_CREAT`). I diritti di accesso al file sono **rwX** per il proprietario e **r-x** per gruppo e tutti gli altri.

- La SC **close** chiude la sessione di accesso al file. La sintassi è:

```
int close (int fd)
```

l'argomento di **close** è il descrittore del file ottenuto dalla `open`.

- L'accesso al file avviene mediante le funzioni **read** (lettura) e **write** (scrittura):

**int read (int fd, char \*buffer, int n)**

**int write (int fd, char \*buffer, int n)**

- Le funzioni ritornano rispettivamente il numero di byte letti e scritti.
- Per l'accesso diretto (random) ai file si può usare la funzione **lseek**.

**int lseek (int *fd*, int *offset*, int *da\_dove* );**

La funzione **lseek** riposiziona il puntatore del file avente descrittore *fd* alla posizione *offset* secondo il valore del parametro *da\_dove*, il quale può assumere i seguenti valori:



**SEEK\_SET**, il file pointer è impostato sulla posizione di *offset byte a partire dall'inizio del file*;

**SEEK\_CUR**, il puntatore del file è impostato a offset byte a partire dalla sua posizione corrente;

**SEEK\_END**, Il puntatore è impostato alla posizione *offset byte a partire dalla sua dimensione (fine del file)*.

- La funzione **lseek()** ritorna l'offset in bytes riferito all'inizio del file. In caso di fallimento ritorna -1.

## Esempi di SC dei file

- Il primo esempio mostra la realizzazione di un comando **cp** (copia di file).
- Nel secondo esempio, si illustra il caso in cui due processi, padre e figlio, che accedono allo stesso file, ne condividono anche l'I/O pointer.
- Nel terzo esempio si mostra come realizzare l'accesso diretto mediante la **lseek**.

```

#include <stdio.h>
#include <stdlib.h>
#include <fcntl.h>
#define DIMBUF 1024
#define PERMESSI 0755

int main (int argc, char **argv){
    int stato,fin, fout,n;
    char buffer[DIMBUF];
    if (argc != 3){
        printf("errore \n");
        exit(1);
    }
    if ((fin=open(argv[1],O_RDONLY))<0){
        printf ("errore lettura file");
        exit(1);
    }
    if ((fout=open(argv[2],O_CREAT|O_WRONLY,PERMESSI))<0){
        printf ("errore scrittura file");
        exit(1);
    }
}

```

```
while ((n=read(fin,buffer,DIMBUF))>0)
    if (write(fout,buffer,n)<n){
        close(fin);
        close (fout);
        exit(1);
    }
close(fin);
close(fout);
exit(0);
}
```

```

#include <stdio.h>
#include <stdlib.h>
#include <fcntl.h>
#define N 10
int main(){
    int i,fd1,fd2,pid;
    fd1=open("pub.txt",O_CREAT|O_WRONLY,0777);
    pid=fork();
    if (pid==0) {
        fd2=open("priv.txt",O_CREAT|O_WRONLY,0777);
        for (i=0;i<N;i++) {
            write (fd1,"figlio",6);
            usleep(100);
            write (fd2,"figlio",6);
        }
        close (fd2);
    }
    else if (pid>0) {
        for (i=0;i<N;i++) {
            write (fd1,"padre",5);
            usleep(100);
        }
        close(fd1);  }}

```

```
#include <stdio.h>
#include <stdlib.h>
#include <unistd.h>
#include <fcntl.h>
#include <string.h>
struct Persona {
    int id;
    char cognome[40];
    char nome[20];
    char tel[16];
} persona;
int main(){
    int fd,size,i=0,n;
    size=sizeof(persona);
    fd=open("./persone.db",O_CREAT|O_RDWR);
    persona.id=10;
    strcpy(persona.cognome,"Perin");
    strcpy(persona.nome,"Stefania");
    strcpy(persona.tel,"06102030");
    lseek(fd,size*i,SEEK_SET);
    write (fd,&persona,size);
    i++;
}
```

```

persona.id=11;
strcpy(persona.cognome,"Rossini");
strcpy(persona.nome,"Mario");
strcpy(persona.tel,"338112233");
lseek(fd,size*i,SEEK_SET);
write (fd,&persona,size);
i++;
persona.id=12;
strcpy(persona.cognome,"White");
strcpy(persona.nome,"Roger");
strcpy(persona.tel,"021112233");
lseek(fd,size*i,SEEK_SET);
write (fd,&persona,size);
close(fd);
fd=open("./persone.db",O_RDONLY);
i=1; // posiziona la lettura al primo record
lseek(fd,size*i,SEEK_SET);
read(fd,&persona,size);
printf("cognome %s\n",persona.cognome);
close(fd);
}

```